

From Eye to Insight

Leica
MICROSYSTEMS

Lichtmikroskope für die Ausbildung

DIE NEUESTE GENERATION INNOVATIVER AUSBILDUNGS- MIKROSKOPE

Leica DM500 & DM750



FÜR ZUKÜNFTIGE NOBELPREISTRÄGER ENTWICKELT

Neuer Schwung für die naturwissenschaftliche Ausbildung

Ein maximaler Lernerfolg kann sich nur einstellen, wenn sich das Lehr- und Ausbildungspersonal vollständig auf die Vermittlung von Wissen konzentrieren kann. Die Leica Mikroskope DM500 und Leica DM750 wurden speziell vor diesem Hintergrund entwickelt, um der naturwissenschaftlichen Ausbildung neuen Schwung zu geben und der praktischen Wissensvermittlung im Bereich der Life Sciences mehr Gewicht zu verleihen. Mit ihren zahlreichen benutzerfreundlichen Funktionen und Merkmalen und einer hochwertigen Konstruktion unterstützen das Leica DM500 und das Leica DM750 die Stärkung der Naturwissenschaften in Schule und Ausbildung – um die nächste Generation der Wissenschaftler effektiv und effizient auf ihre Aufgaben vorzubereiten.

ÜBERRAGENDE OPTIK

- › Auf der Grundlage der Optikplattform, die auch bei den Forschungsmikroskopen von Leica Microsystems zum Einsatz kommt, bieten diese Mikroskope eine überragende optische Leistungsfähigkeit sowie die Möglichkeit der Nutzung des gesamten Zubehörangebots für Mikroskope von Leica Microsystems.
- › NEU! Das 100x-Trockenobjektiv (kein Öl erforderlich) bietet eine sehr hohe Auflösung (N.A. 0.8) ohne den Einsatz von Öl.

EZLITE™

- › LED-Beleuchtung mit kühlem, weißen Licht mit einer Lebensdauer von mehr als 20 Jahren bei durchschnittlicher Nutzung. Lampenwechsel während der Arbeitszeit ist nicht mehr nötig, und die Kosten für Ersatzlampen werden eingespart.
- › Über die gesamte Lebensdauer gerechnet, entsprechen diese Kosteneinsparungen dem Anschaffungspreis mehrerer Mikroskope.

SAFETSTAGE™

- › Der Mikroskop-Objekttisch behält immer seine Abmessungen bei, wodurch Verletzungen ausgeschlossen werden, die bei Kontakt mit herkömmlichen Objekttischen auftreten können.
- › Die gerundeten Kanten tragen ebenfalls zur Verminderung der Verletzungsgefahr bei.

EZSTORE™

- › An dem integrierten vertikalen Haltegriff lässt sich das Mikroskop mühelos tragen und auch auf hohen Regalfächern abstellen; zusammen mit der Griffmulde am Stativ ist damit ein sicherer, beidhändiger Transport möglich.
- › Die integrierte Kabelaufwicklung verhindert, dass Komponenten des Mikroskops durch unsachgemäßes Aufwickeln des Kabels beschädigt werden; die vertikale Kabelaufnahme verhindert das Austreten des Kabels aus dem Stativ im Betrieb oder während der Lagerung.
- › Die spezielle Form des Mikroskopstativs schützt die Bedienelemente vor Beschädigung, wenn mehrere Mikroskope nebeneinander aufbewahrt werden.

EZGUIDE™

- › Benutzerfreundlicher Objektträgerhalter zum Schutz der Objektträger vor Beschädigung

USB NETZANSCHLUSS

- › Die Leica USB Kameras mit Strom zu versorgen, ist ganz einfach. Schließen Sie die Kamera einfach mit dem mitgelieferten USB-Kabel an den 5 V/1.5 A USB Netzanschluss an der Rückseite des Leica DM500 oder Leica DM750 Stativs an. Dadurch sparen Sie die Kosten eines externen Netzteils für die Kamera ein und der Arbeitsplatz wird übersichtlicher.

AGTREAT™

- › Insbesondere in der Ausbildung ist die Ausbreitung von Keimen, die auf den Oberflächen von Geräten sitzen, ein besonderes Risiko. Leica Microsystems verwendet einen Zusatzstoff, der an allen Berührungspunkten des Mikroskops das Keimwachstum unterdrückt. Das verhindert die Ausbreitung von Krankheiten über die Oberflächen des Mikroskops und trägt zu einer gesünderen Laborumgebung bei.



LEICA DM500 – UND DIE NATURWISSENSCHAFTLICHE AUSBILDUNG WIRD ZUM KINDERSPIEL

Das Leica DM500 eignet sich insbesondere für Life Science-Einsteigerkurse. Die Funktionen des Mikroskopstativs sind für "Plug and Play" eingerichtet. Das heißt, die Studenten müssen nur das Gerät einschalten, den Objektträger auf den Objektisch legen, fokussieren und die Ansicht genießen!



SOFORT EINSATZBEREIT

- › Der vorzentrierte, vorkonfokussierte Kondensator macht die mühsame Einstellarbeit überflüssig.



EZTUBE™

- › Die Okulare sind in die Tuben integriert und können daher nicht verloren gehen.
- › Dioptrien-Voreinstellungen verhindern eine fehlerhafte manuelle Einstellung
- › Weitere Beobachtungstuben verfügbar



SICHERE DREHUNG

- › Sichere Drehung des EZTube™ dank unverlierbarer Daumenschraube



ALLES INTEGRIERT

- › Kondensator-Steckplatz für Phasenkontrast und Dunkelfeld-Schieberegler, einschließlich des Phasenschiebereglers mit vier Stellungen, der sowohl für die Hellfeld- als auch für die Phaseneinstellung verwendet werden kann



PERFEKTES LICHT

- › Die LED-Beleuchtung sorgt für eine gleichmäßige Ausleuchtung des gesamten Sichtfelds ohne jegliche Nachjustierung.



LEICA DM750 – NATURWISSENSCHAFTLICHE AUSBILDUNG FÜR EINE NEUE GENERATION

Das Leica DM750 wurde speziell im Hinblick auf die vielfältigen Anforderungen in fortgeschrittenen Life Science-Kursen sowie für die berufliche Ausbildung in der Medizin, Tiermedizin und Zahnmedizin entwickelt.

VIelfÄLTIGE MÖGLICHKEITEN

- › Standardkondensator für Vergrößerungen von 4x – 100x
- › Phasen-Objektivrevolver-Kondensator für Hellfeld und Phasenkontrast
- › Fliptop-Kondensator für geringe Vergrößerungen
- › Das DM750 ist mit einem 4-fach oder 5-fach Objektivrevolver verfügbar.



VERSCHLEISSBESTÄNDIG

- › Die spezielle Oberfläche des Objektisches bietet zusätzlichen Schutz gegen Abrieb.



ENERGIESPAREND

- › Die zeitverzögerte Abschaltung schaltet die Beleuchtung automatisch aus, wenn das Gerät zwei Stunden lang nicht benutzt wurde.



A+ FÜR FOKUS, KONTRAST UND BELEUCHTUNG

- › Gewichtsoptimierte Fokusknöpfe mit träger Verstellung und extrem präziser Fokussierung
- › Köhler-Feldblende als Zubehör für ein Optimum an Beleuchtung und Kontrast erhältlich



MITBEOBACHTUNG? KEIN PROBLEM!

- › Auswahl an Beobachtungstuben, die frei gedreht werden können und doch fest am Stativ befestigt sind
- › Standard-Beobachtungstuben mit Feststellschrauben für die Okulare, damit diese nicht verloren gehen können

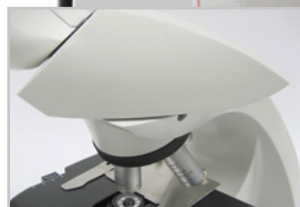

GO WIRELESS!

Die Möglichkeit, Bilder gemeinsam zu betrachten, zu erfassen und zu archivieren, spielt in der Mikroskopiewelt eine wichtige Rolle. Die Mikroskope Leica DM500 und Leica DM750 sind mit allen Bildgebungslösungen von Leica Microsystems kompatibel, sodass Sie die Kamera auswählen können, die die Anforderungen im Unterricht am besten erfüllt. Das NEUE Leica ICC50 W/ E High Definition Wireless Kameramodul fördert die Konzentration der Studenten und die optimale Nutzung der Lernzeit.

KAMERAMODUL LEICA ICC50 W/ E – INTEGRIERT & MODULAR

- › Im Ethernet-Modus wird die Verbindung zur Mikroskop-Kamera über ein bestehendes Netzwerk hergestellt. So können sich eine größere Anzahl von Nutzern miteinander vernetzen. Voraussetzung ist, dass alle Nutzer und Geräte mit demselben Netzwerk verbunden sind.
- › Im USB-Modus können Sie Ihren PC direkt per USB-Kabel mit der Kamera verbinden. Die hohe Livebild-Geschwindigkeit bildet so sich bewegende Proben hervorragend ab.
- › Computernutzer können sich mittels der Leica Application Suite (LAS) Software mit der Kamera verbinden und mit den Bildern arbeiten. Für MAC-Nutzer empfiehlt sich Leica Acquire.
- › Über die Leica AirLab App lässt sich die Kamera einrichten, Nutzer können Anmerkungen und Messungen machen, Bilder aufnehmen und über E-Mail austauschen, haben Zugriff auf Fotoordner sowie Verbindungen zu sozialen Netzwerken.
- › Bleiben Sie flexibel, selbst wenn kein PC zur Hand ist. Nehmen Sie Bilder einfach auf SD-Karte auf.
- › Arbeiten Sie bequem mit der Fernbedienung, z.B. um die Kamera genau einzustellen, Aufnahmen auf SD-Karte zu speichern und Zugriff zur Bildergalerie zu haben.
- › Projizieren Sie Ihre Bilder auf die Leinwand oder HD-Bildschirm – der HDMI-Anschluss macht es möglich.
- › Die Kamera wird über das Mikroskop-Stativ und einem USB-Kabel mit Strom versorgt – so gibt es keinen Kabelsalat.

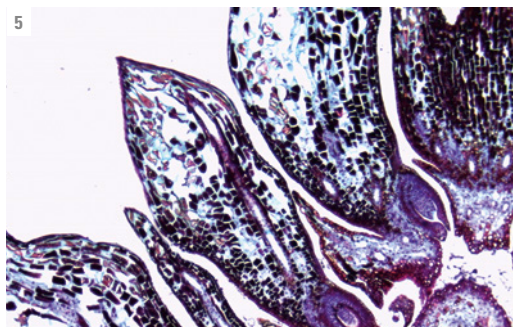
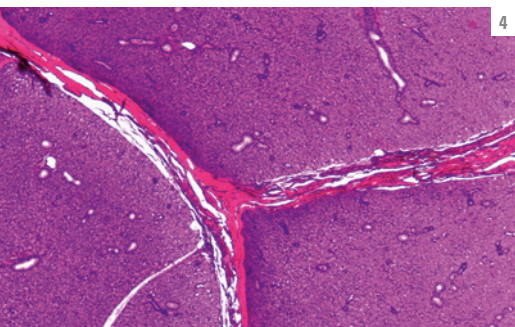
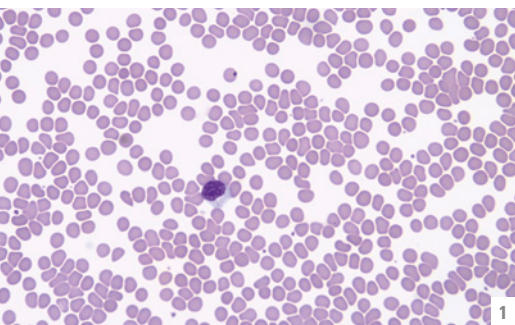



Die **ICC50 W** ermöglicht im Wi-Fi Modus die direkte Vernetzung von Studierenden mit dem Mikroskop. Sie nutzt dazu das **interne Wi-Fi-Signal** der Kamera. Außerdem kann die Vernetzung mittels des Ethernet-Modus über das Netzwerk der Universität oder Schule erfolgen.



Die **ICC50 E** ist **ausschließlich** dafür konzipiert, dass sich Studierende über bereits bestehende **Netzwerke (WLAN oder LAN)** mit dem Mikroskop verbinden. Eine gute Wahl, wenn keine zusätzlichen Hotspots entstehen sollen.

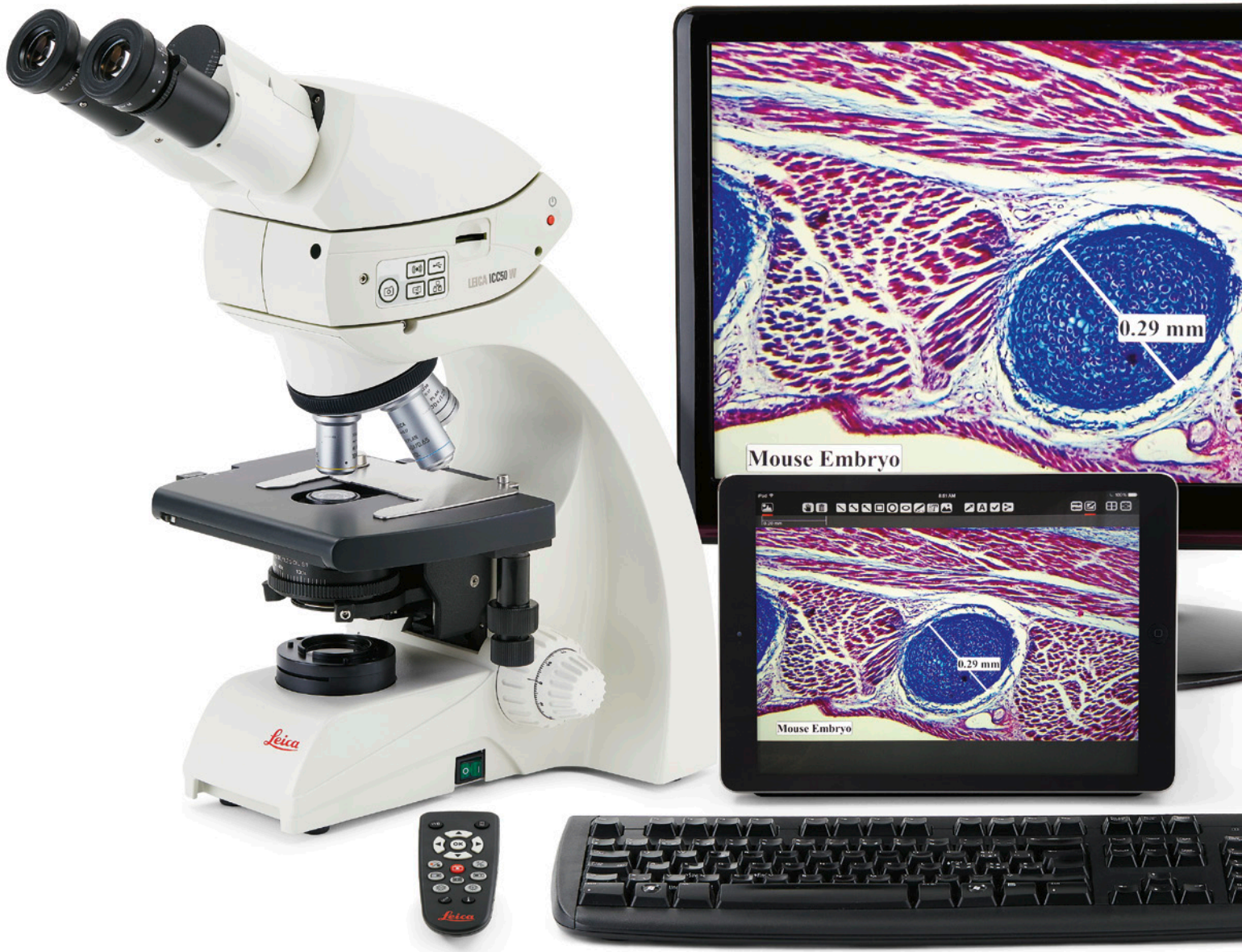

- 1 Humanblut
- 2 Convallaria – Maiglöckchen
- 3 Riesenchromosomen
- 4 Ohrspeicheldrüse
- 5 Kiefer
- 6 Geschmacksknospen

SYSTEMSCHAUBILD

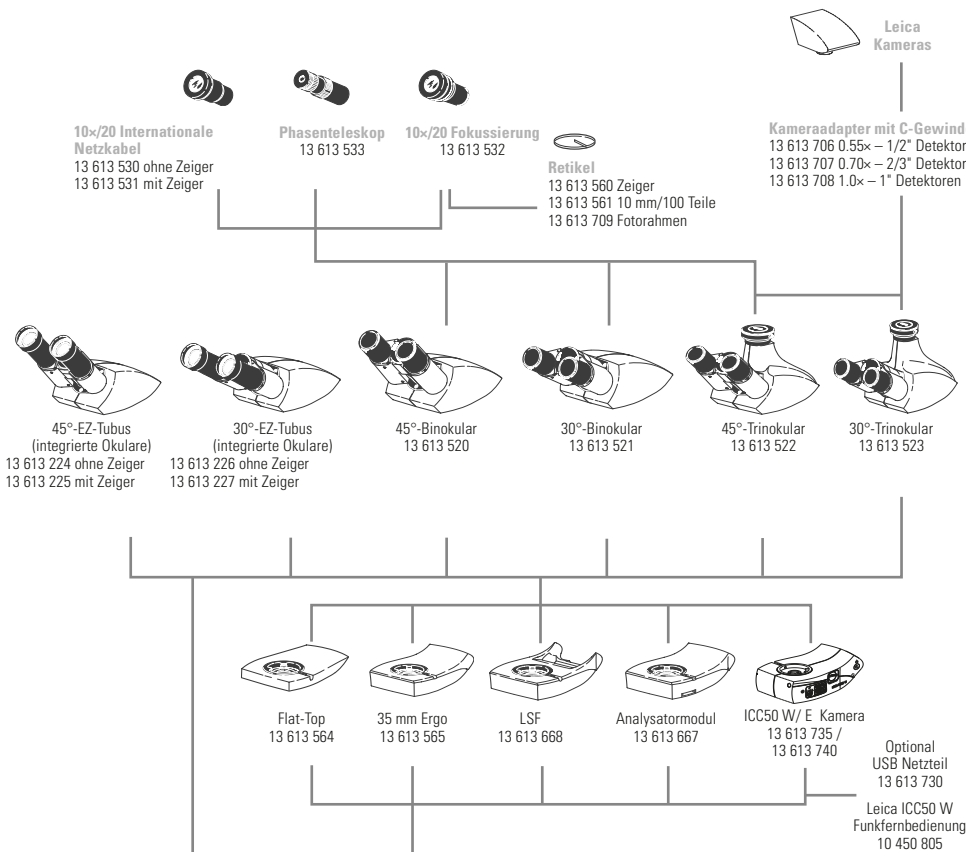

- 13 613 563
- 13302138946910
- 13 613 571
- 13 613 572
- 13 613 584
- 13 613 210-100
- 13 613 510-100
- 13 613 735-100
- 13 613 573

Ersatzteile
 Paar Augenmuscheln
 Sicherungen für Leica DM500, Leica DM750
 Paar Daumenschrauben für Kondensoradapter Leica DM750
 Paar Stellschrauben für Kondensoradapter Leica DM750
 Staubschutz Leica DM500, Leica DM750
 Leica DM500 Anwenderdokumente
 Leica DM750 Anwenderdokumente
 Leica ICC50 W Anwenderdokumente
 Zusatzlinse für Kondensoren mit Leica DM750
 (im Lieferumfang des Stativs enthalten)

- 11 555 045
- 11 555 079
- 11 555 080

Schieberegler für Analysator
 Schieberegler für fest montierten Analysator
 Schieberegler für 180°-Analysator
 Schieberegler für 360°-Analysator

- 13 613 262
- 13 613 261
- 13 614 800
- 11 513 106
- 11 505 091

Sonstiges
 Unverlierbare Daumenschraube für EZ-Tubus
 Gummiaufsätze für X/Y-Bedienelemente
 Immersionsöl
 Objektisch-Mikrometer
 Diffusor-Schieberegler zur Verwendung eines 2.5x-Objektivs mit einem Abbe-Kondensor

- 11 505 507
- 13 613 566
- 13 613 263
- 10 450 245
- 13 613 562

Zusätzliche Linse zur Verwendung eines 2.5x-Objektivs mit einem Fliptop-Kondensor 11 501 183
 Filterhalter 32 mm
 Fester Transportkoffer
 Transporthülle
 Einfacher Polarisations-Kit

- 13 613 900
- 13 613 901
- 13 613 902
- 13 613 903
- 13 613 904
- 13 613 905
- 13 613 906
- 13 613 907
- 13 613 908
- 13 613 909
- 13 613 910
- 13 613 911
- 13 613 912

Internationale Netzkabel
 USA
 Europa, kontinental
 Großbritannien
 Schweiz
 Dänemark
 Italien
 Australien
 China
 Japan
 Israel
 Südafrika
 Indien
 Argentinien

Leica DM500
 13 613 215 – Standardstativ für Rechtsbedienung mit 4 Öffnungen mit Kondensor
 13 613 216 – Standardstativ für Linksbedienung mit 4 Öffnungen mit Kondensor

Leica DM750
 13 613 010 Standardstativ für Rechtsbedienung mit 4 Öffnungen
 13 613 011 Köhler-Stativ für Rechtsbedienung mit 4 Öffnungen
 13 613 014 Standardstativ für Linksbedienung mit 4 Öffnungen
 13 613 015 Köhler-Stativ für Linksbedienung mit 4 Öffnungen
 13 613 012 Standardstativ für Rechtsbedienung mit 5 Öffnungen
 13 613 013 Köhler-Stativ für Rechtsbedienung mit 5 Öffnungen
 13 613 016 Standardstativ für Linksbedienung mit 5 Öffnungen
 13 613 017 Köhler-Stativ für Linksbedienung mit 5 Öffnungen

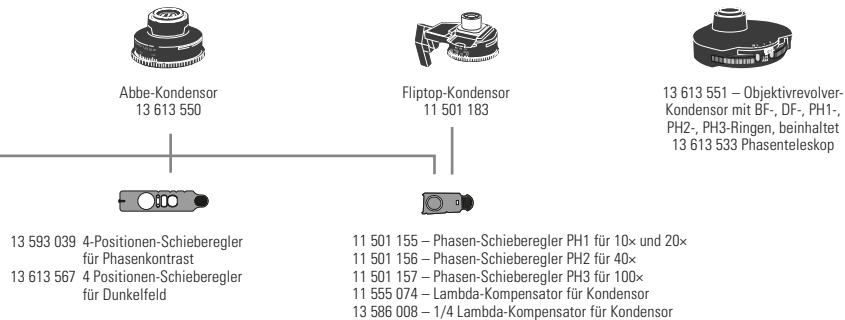

Plan FOV Objektive
 13 613 240 – Plan 4x/0.10 NA, 26.2 mm*
 13 613 241 – Plan 10x/0.22 NA, 7.8 mm*
 13 613 242 – Plan 40x/0.65 NA, 0.31 mm*
 13 613 243 – Plan 100x/1.25 NA, 0.10 mm*, Öl
 * Arbeitsabstand

HI Plan FOV Objektive
 11 506 226 – HI Plan 4x/0.10 NA, 18.0 mm*
 11 506 228 – HI Plan 10x/0.25 NA, 12.0 mm*
 11 506 276 – HI Plan 20x/0.40 NA, 0.92 mm*
 11 506 236 – HI Plan 40x/0.65 NA, 0.36 mm*
 11 506 237 – HI Plan 63x/0.75 NA, 0.31 mm*
 11 506 238 – HI Plan 100x/1.25 NA, 0.10 mm*, Öl
 11 506 322 – HI Plan 100x/0.80 NA, 0.3 mm* Trockenobjektiv
 * Arbeitsabstand

HI Plan Phase FOV Objektive
 11 506 230 – HI Plan Phase 10x/0.25 NA, 12.0 mm*
 11 506 278 – HI Plan Phase 20x/0.40 NA, 0.92 mm*
 11 506 240 – HI Plan Phase 40x/0.65 NA, 0.36 mm*
 11 506 241 – HI Plan Phase 100x/1.25 NA, 0.10 mm*, Öl
 * Arbeitsabstand

VORKONFIGURIERTE GERÄTE

BESTELLNUMMER VORKONFIGURIERTES GERÄT	13 613 207	13 613 208	13 613 403	13 613 406	13 613 001	13 613 004	13 613 002	13 613 005
	DM500	DM500	DM750	DM750	DM750	DM750	DM750	DM750
STATIVE								
13 613 215 Leica DM500 RH Stativ für Rechtsbedienung mit Kondensor	X	X						
13 613 010 Leica DM750 RH Stativ für Rechtsbedienung			X	X	X	X		
13 613 011 Leica DM750 RH Köhler-Stativ für Rechtsbedienung							X	X
TUBEN								
13 613 224 45°-EZ-Tubus	X		X					
13 613 225 45°-EZ-Tubus mit Zeiger		X		X				
13 613 520 45°-Binokulartubus					X	X	X	X
OKULARE								
13 613 530 10×/20 Okular mit Augenmuschel					X		X	
13 613 531 10×/20 Zeiger-Okular ohne Augenmuschel						X		X
13 613 532 10×/20 Fokussier-Okular ohne Augenmuschel					X	X	X	X
KONDENSOREN								
13 613 550 Abbe-Kondensor 0.9 trocken/1.25 Öl			X	X	X	X	X	X
OBJEKTIVE								
13 613 240 Plan 4×/0.10 NA, 26.2 mm W.D.	X	X	X	X				
13 613 241 Plan 10×/0.22 NA, 7.8 mm W.D.	X	X	X	X				
13 613 242 Plan 40×/0.65 NA, 0.31 mm W.D.	X	X	X	X				
13 613 243 Plan 100×/1.25 NA, 0.10 mm W.D., Öl	X	X	X	X				
11 506 226 HI Plan 4×/0.10 NA, 18.0 mm W.D.					X	X	X	X
11 506 228 HI Plan 10×/0.25 NA, 12.0 mm W.D.					X	X	X	X
11 506 236 HI Plan 40×/0.65 NA, 0.36 mm W.D.					X	X	X	X
11 506 238 HI Plan 100×/1.25 NA, 0.10 mm W.D., Öl					X	X	X	X
13 614 800 Immersionsöl	X	X	X	X	X	X	X	X

NETZKABEL NICHT IM LIEFERUMFANG ENTHALTEN: Bitte separat bestellen.

ABMESSUNGEN LEICA DM500 / DM750

Abmessungen in mm/Zoll

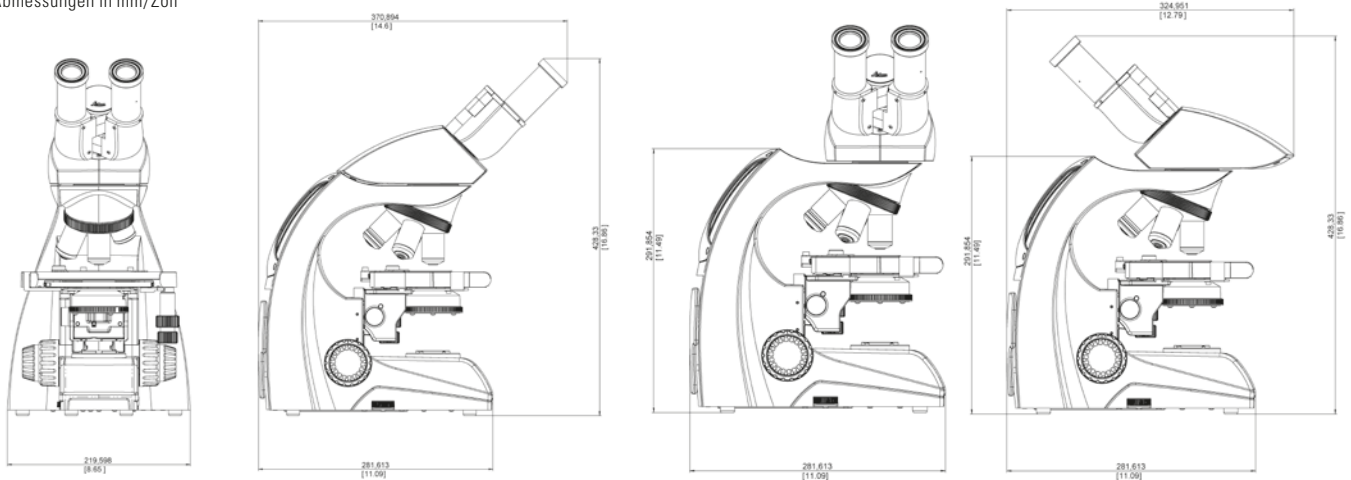

TECHNISCHE DATEN

LEICA DM500 / DM750

	DM500	DM750		DM500	DM750
SEPARATE OKULARE			SAFETSTAGE™		
Hoher Augenpunkt	X	X	Objekttisch Breite 185 mm (vorn 150 mm) × Tiefe 140 mm	X	X
10×/20 (20 mm Sichtfeld)	X	X	Objekttisch mit gerundeten Kanten	X	X
Verfügbar mit und ohne Zeiger	X	X	Kein ausziehbarer Objektträgerhalter	X	X
Verfügbar als fest montiertes Okular oder mit Fokussierung	X	X	Feineinstellung für X/Y-Koordinaten	X	X
Fokussierokulare mit Halter für 24.5 mm-Retikel	X	X	Objekttisch mit verschleißfester Oberfläche	X	X
Umklappbare Augenmuscheln	X	X			
30 mm Montagedurchmesser	X	X	KONDENSOR		
EZTUBE™			Vorfokussierter und vorzentrierter Kondensator	X	
Dioptrien-Voreinstellungen für korrigierte Sicht	X	X	Zentrierbarer und fokussierbarer Kondensoradapter		X
45°-Betrachtungswinkel	X	X	Steckplatz in Kondensator für Kontrastschieberegler	X	X
10×/20 (20 mm Sichtfeld)	X	X	(Phase, Dunkelfeld, Kompensator)		
Befestigung an Stativ mit Stellschraube	X	X	Vergrößerungsaufkleber auf Kondensator	X	X
Unverlierbare Daumenschraube verfügbar für sicheres Schwenken	X	X	Leica Standardkondensoradapter für Kondensator		X
Okulare in Tubus integriert	X	X	(Abbe, Objektivrevolver, Fliptop, usw.)		
Verfügbar mit und ohne Zeiger	X	X	FOKUS		
Interpupillarabstand 52 mm – 75 mm	X	X	Niedrig angebrachte Fokusregler	X	X
ANDERE BETRACHTUNGSTUBEN FÜR SEPARATE OKULARE			Selbstjustierende Fokussiervorrichtung	X	X
45 Grad, 30 Grad, Trinokular	X	X	300 Mikron pro Feinfokusdrehung	X	X
Maximales Sichtfeld 20 mm	X	X	Kalibriert in Schritten von 3 Mikron	X	X
Schwenkbarer Schwalbenschwanz	X	X	Gewichtsoptimierte Fokusknöpfe		X
Leica Tubusschwalbenschwanz Standard	X	X	EZLITE™		
Feststellschraube für Okular	X	X	Nur voreingestellte Feldapertur	X	
Interpupillarabstand 52 mm – 75 mm	X	X	Verfügbar mit oder ohne einstellbare Köhler-Feldblende		X
STATIV			LED-Beleuchtung – 6 000 K Temp, Lebensdauer 25 000 Std.	X	X
Schutz der Drehregler durch Form des Stativs	X	X	bei voller Intensität		
Stativkonstruktion – Aluminiumdruckguss	X	X	Kontinuierliche Intensitätseinstellung	X	X
Externe Sicherungen	X	X	Ausreichende Beleuchtung für Betrachtung	X	X
Gerändelter Objektivrevolver	X	X	bei niedrigster Intensität		
Nur 4-fach Objektivrevolver	X		Einfacher Polarisations-Kit verfügbar	X	X
4-fach oder 5-fach Objektivrevolver verfügbar		X	Automatische Abschaltung nach 2 Stunden		X
Filterhalter für 32 mm Filter, montiert oder nicht montiert	X	X	(kann aktiviert oder deaktiviert werden)		
5 V/1.5 A USB Netzanschluss für Kamera	X	X	Standardeinstellung automatische Abschaltung: bei Stativen		X
EZSTORE™			mit 4 Öffnungen aktiviert, bei Stativen mit 5 Öffnungen deaktiviert		
Vertikaler Tragegriff	X	X	BILDGEBUNG		
Griffmulde an Stativvorderseite	X	X	Trinokulartuben verfügbar (50 % / 50 % Lichtaufteilung)	X	X
Kabelaufwicklung	X	X	C-Gewindeadapter mit Leica Standardadapter	X	X
Vertikaler Kabelanschluss an Stativ	X	X	Leica ICC50 W Zwischen-Kameramodul		
OBJEKTIVE			(50 % / 50 % Lichtaufteilung)	X	X
Infinity-Plattform	X	X	ZWISCHENMODULE		
100× Trockenobjektiv mit N.A. 0.8 (kein Korrekturbund)	X	X	35 mm Ergo-Zwischenmodul verfügbar	X	X
Objektivbeschriftung mit Lasergravur (HI Plan-Objektive)	X	X	15 mm Flat-Top-Modul	X	X
M25 Gewinde Objektivrevolver	X	X	Modul für LSF-Reflexionslicht-Illuminator	X	X
EZGUIDE™			Analysatormodul	X	X
Einhändiges Beladen der Objektträger	X	X	AGTREAT™		
Fahrweg Objekttisch 26 mm × 76 mm	X	X	Antibakterielle Schutzschicht	X	X
			ZERTIFIKATE		
			cULus, CE, RoHS	X	X
			Die Hauptoptikkomponenten erfüllen die Anforderungen der		
			Norm ISO 9022-11 in Bezug auf Schimmelwachstum	X	X
			VERSAND		
			Abmessungen: 40 cm × 37 cm × 39 cm	X	X
			Gewicht: 9 kg	X	X

SAUBER UND GRÜN



WIR WENDEN VERFAHREN UND METHODEN AN, DIE UNSERE
UMWELT FÜR DIESE UND ZUKÜNFTIGE GENERATIONEN
SAUBERER UND SICHERER MACHEN

- › Unsere Verpackungen sind vollständig recyclingfähig
- › Die Glaskomponenten weisen keinerlei Bleigehalt auf
- › Die LED-Beleuchtung verbraucht ca. 80 % weniger Energie als eine herkömmliche Halogenbeleuchtung
- › Die zeitverzögerte Abschaltung des Leica DM750 stellt sicher, dass keine Energie verschwendet wird
- › Durch permanente Optimierung unserer Logistikkette reduzieren wir den CO₂-Ausstoß auf das niedrigstmögliche Niveau
- › AgTreat™ verhindert die Ausbreitung von Krankheiten über die Oberflächen des Mikroskops und trägt zu einer gesünderen Laborumgebung bei
- › Alle Produkte wurden von unabhängigen Sicherheitslabors geprüft und tragen als Zeichen ihres Sicherheitskonzepts das cULus- und das CE-Zeichen
- › Alle Produkte sind RoHS-konform, d.h. alle elektrischen Komponenten erfüllen jegliche Bestimmungen zur Verwendung gefährlicher Substanzen

WEITERE INFORMATIONEN FINDEN SIE UNTER
WWW.LEICA-MICROSYSTEMS.COM/EDUCATION

- › Interaktive Tour des DM500 und des Leica DM750
- › Stereomikroskope der Serie E für die Betrachtung bei niedriger Vergrößerung, für die Sektion und die Bilderfassung
- › Polarisationsmikroskop Leica DM750 P für die erdwissenschaftliche und materialkundliche Ausbildung
- › Leica DM750 M Mikroskop für Metallographie
- › Auswahl hochwertiger Forschungsmikroskope
- › Gebrauchsanweisungen zum Herunterladen



Wir machen Qualität sichtbar
Nous rendons la qualité visible
Making quality visible

ryfag.ch

MICROSCOPY + METROLOGY SERVICES
Suisse made.

RYF AG
Showroom
Belllachstrasse 2
CH-2540 Grenchen
Tel +41 32 654 21 00
Fax +41 32 654 21 09

RYF SA
Showroom, Sales Office
Route de Genève 9c
1291 Commugny
Tél +41 22 776 82 28
Fax +41 22 776 82 29

RYF AG (Zürich)
Sales Office
Bahnhofstrasse 17
8400 Winterthur
Tel +41 52 560 22 25
Fax +41 52 560 21 0

ryfag@ryfag.ch