



Informations sur le produit
Version 1.0

ZEISS Axioscope

Votre microscope pour la recherche et la routine
dans les laboratoires d'analyses de matériaux



Wir machen Qualität sichtbar
Nous rendons la qualité visible
Making quality visible

ryfag.ch

MICROSCOPY + METROLOGY SERVICES

Suisse made.

RYF AG
Showroom
Bettlachstrasse 2
CH-2540 Grenchen
Tel +41 32 654 21 00
Fax +41 32 654 21 09

RYF SA
Showroom, Sales Office
Route de Genève 9c
1291 Commugny
Tél +41 22 776 82 28
Fax +41 22 776 82 29

RYF AG (Zürich)
Sales Office
Bahnhofstrasse 17
8400 Winterthur
Tel +41 52 560 22 25
Fax +41 52 560 21 0

ryfag@ryfag.ch

Prêt pour les analyses de recherche et de routine

- › **En bref**
- › Les avantages
- › Les applications
- › Le système
- › Technologie et détails
- › Prestations de service

Le microscope optique droit Axioscope a été spécialement conçu pour satisfaire la plupart des exigences habituelles des laboratoires d'analyses de matériaux en matière d'imagerie optique. Grâce à des caractéristiques codées et d'automatisation, il est particulièrement bien adapté aux tâches de routine très exigeantes quant à la qualité des données et à la reproductibilité. Mais l'Axioscope ne s'arrête pas là. Il est également capable de gérer de la microscopie optique avancée pour des études en sciences des matériaux.

L'Axioscope est une solution clé en main pour la métallographie et la science des matériaux dans la recherche et l'industrie – doté de fonctions servant à déterminer la taille des grains, les phases et l'épaisseur des couches ainsi que la classification de particules de graphite. Analysez vos échantillons avec des techniques de contraste éprouvées. La gestion optique avancée garantit que vos échantillons sont éclairés de façon optimale.

Polyvalent dans les tâches quotidiennes, l'Axioscope a une bonne chance de devenir l'instrument préféré de votre équipe de laboratoire.



Plus simple. Plus intelligent. Plus intégré.

- › En bref
- › **Les avantages**
- › Les applications
- › Le système
- › Technologie et détails
- › Prestations de service

Hautes performances à prix raisonnable

La vie quotidienne dans les laboratoires d'analyses de matériaux se caractérise aussi bien par des tâches de routine que des analyses détaillées stimulantes. Tandis que les microscopes destinés aux applications de routine atteignent rapidement leurs limites lorsqu'une imagerie hautes performances et des techniques de contraste avancées sont nécessaires, les microscopes de recherche proposent un éventail de performances rarement exploitées à fond. Avec sa remarquable ergonomie et ses caractéristiques avancées d'automatisation, l'Axioscope est idéal pour des tâches de routine exigeantes. Et malgré son prix attractif, il offre également de puissantes capacités habituellement associées à des microscopes optiques de recherches plus avancés.

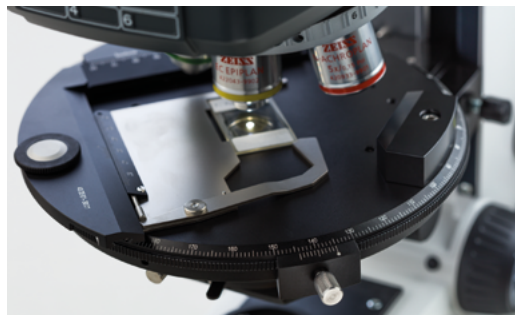

Axioscope pour la polarisation

Des résultats fiables

Avec des composants codés et une gestion optique avancée, l'Axioscope fournit des résultats reproductibles, dignes de confiance. L'Axioscope 7 motorisé vous permet d'automatiser intégralement des flux d'analyse. Exécutez des tâches répétitives avec des paramètres prééglés, naviguez automatiquement vers des régions d'intérêt sur l'échantillon ou capturez des images avec une profondeur de champ étendue. L'Axioscope recèle beaucoup de puissance et de fiabilité dans son faible encombrement et deviendra rapidement le favori du laboratoire.

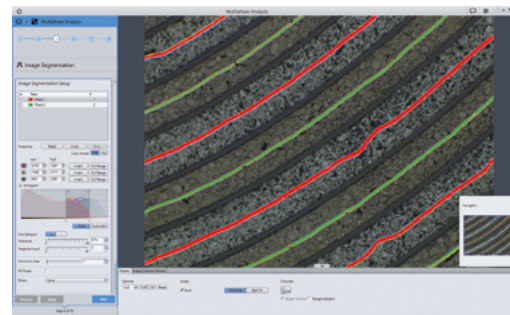

Analyse multiphase avec ZEISS ZEN 2 core

Intégration numérique

L'une des meilleures raisons de choisir ZEISS est sa plate-forme d'intégration complète qui permet de connecter des données émanant de tous les microscopes ZEISS. Combinez l'Axioscope avec la gamme de caméras ZEISS Axioacam et le logiciel d'imagerie ZEISS ZEN 2 core, et l'Axioscope devient un puissant système de documentation numérique. Du contrôle de l'appareil à l'archivage de vos précieuses analyses en passant par la capture, l'analyse et la documentation de l'image, l'Axioscope fournit un flux entièrement numérisé. L'Axioscope peut en outre être intégré à des flux corrélatifs par Shuttle & Find.

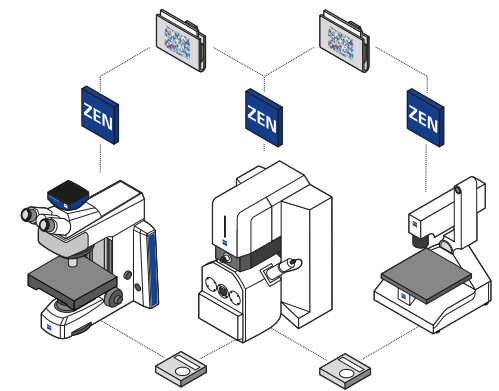

L'Axioscope dans un environnement de laboratoire connecté

Satisfaire les exigences de la microscopie de routine sans compromis pour les besoins liés à l'inspection avancée

- › En bref
- › **Les avantages**
- › Les applications
- › Le système
- › Technologie et détails
- › Prestations de service

ZEISS est bien connue pour son expertise en matière de développement de solutions de microscopie optique. La famille de produits Axioscope adopte une position bien définie dans la gamme de solutions pour laboratoire d'analyse de matériaux : l'Axioscope constitue le bon choix si vos tâches d'inspection de routine sont très exigeantes en ergonomie, reproductibilité et automatisation et que vous avez également un besoin en microscopie optique avancée pour des analyses de matériaux et de la métallographie. L'Axioscope est non seulement une solution complète pour laboratoires d'analyses de matériaux mais aussi le premier choix d'un point de vue économique.



ZEISS Primotech
Le microscope manuel compact pour l'enseignement des matériaux et des sciences de la terre



ZEISS Axio Lab.A1
Votre microscope de routine manuel au fonctionnement ergonomique, pour les laboratoires d'analyse de matériaux



ZEISS Axioscope
Microscope encodé et motorisé pour une recherche et une routine hautement productives sur les matériaux



ZEISS Axio Imager
Microscope haut de gamme pour la recherche avancée sur les matériaux

Une solution clé en main en métallographie

- › En bref
- › **Les avantages**
- › Les applications
- › Le système
- › Technologie et détails
- › Prestations de service

L'Axioscope est prêt pour la performance, toutes ces caractéristiques fonctionnant de concert pour fournir une solution de métallographie complète, destinée aux laboratoires d'analyses des matériaux : des caméras en guise d'interface la plus importante pour numériser vos données d'échantillon, des lentilles aux propriétés spécifiques à l'application et un logiciel d'imagerie spécialement développé pour la recherche sur les matériaux et la métallographie.

ZEN 2 core : logiciel d'imagerie avec modules de matériau intégrés

ZEN 2 core est votre centre de commande pour l'imagerie automatisée et les fonctions d'analyse. Des modules pour déterminer les tailles de grains, les phases et les épaisseurs des couches et pour classifier les particules de graphite permettent à ZEN 2 core de fournir toutes les applications métallographiques pertinentes dans une interface utilisateur uniforme.

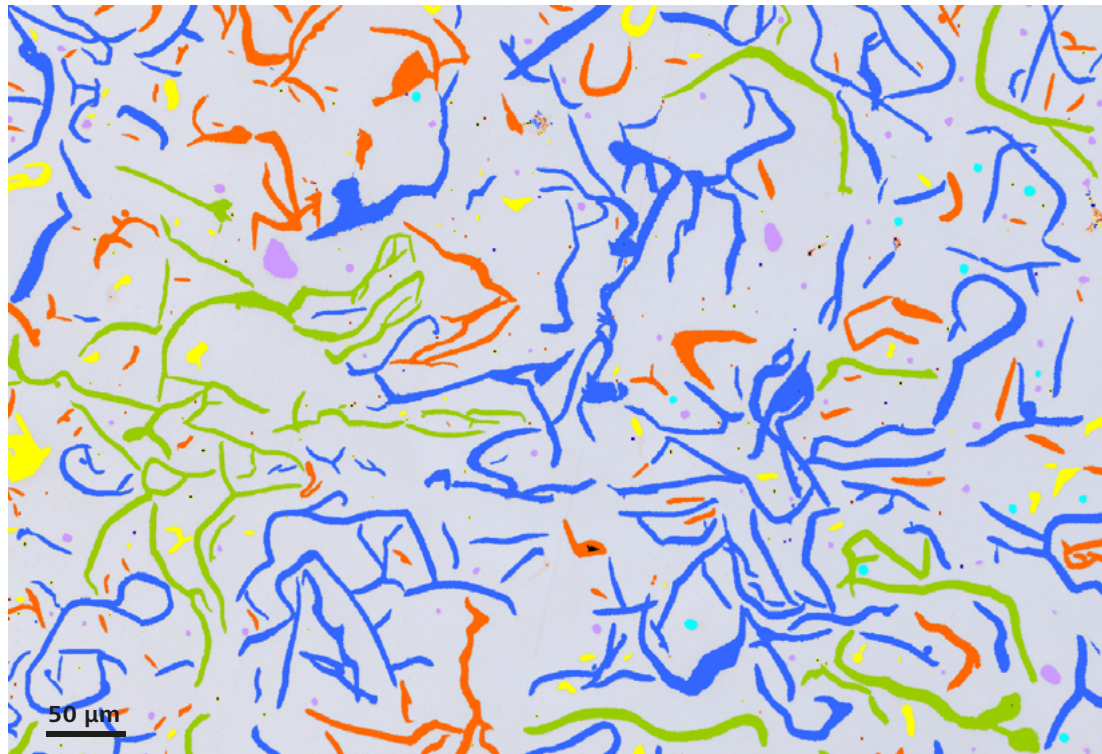

Analyse de fonte avec ZEISS ZEN 2 core



Lentilles d'objectifs ZEISS

Sélectionnez les objectifs adaptés à votre application, à la performance d'imagerie ou aux exigences en matière de coûts et à la performance d'imagerie.



Caméras ZEISS Axiocam

Faites votre choix à partir d'un large éventail de caméras de microscopes pour obtenir la résolution, la fidélité des couleurs et la vitesse de traitement dont vous avez besoin.

Facile à utiliser pour des flux efficaces

- › En bref
- › **Les avantages**
- › Les applications
- › Le système
- › Technologie et détails
- › Prestations de service

Concept d'utilisation ergonomique

L'Axioscope est conçu pour rendre les opérations du quotidien aussi confortables et sûres que possible. Des commandes importantes, telles que l'entraînement de la mise au point, l'entraînement de la platine, la gestion de l'éclairage et la capture de l'image, sont disposées de chaque côté de sorte à pouvoir être utilisées sans surcharger une main ou l'autre.

Acquisition d'image facile

Le bouton d'instantané rend l'acquisition d'images numériques aisées. Il suffit de presser sur le bouton disposé de façon ergonomique et vous pouvez acquérir des images tout en gardant le contrôle sur la position, le grossissement ou le contraste. De la sorte, l'examen microscopique peut être pleinement documenté tout en gardant l'échantillon en vue.



Commandes de l'Axioscope



Axioscope 5 : bouton d'instantané pour acquisition d'image de chaque côté

Axioscope 7 : bouton d'instantané (à droite) et bouton de commande de platine (à gauche)

Commande parfaite sur tous les axes de la platine

Le concept de fonctionnement innovant de l'Axioscope 7, version motorisée du produit, vous donne le plein contrôle sur tous les mouvements de la platine, sans devoir retirer vos mains du microscope ou vous appuyer sur des contrôleurs externes. Une simple pression sur un bouton vous permet de commuter les entraînements de mise au point entre la commande de l'axe Z et la commande de platine XY. Une fois la commande XY activée, vous pouvez déplacer la platine le long de l'axe X avec l'entraînement de mise au point de droite et le long de l'axe Y avec l'entraînement de mise au point de gauche.

Des composants codés assurent des résultats fiables et reproductibles

- › En bref
- › **Les avantages**
- › Les applications
- › Le système
- › Technologie et détails
- › Prestations de service

Pleinement confiance en vos données

Non seulement les composants codés du microscope rendent votre travail plus confortable mais ils garantissent également qu'un fonctionnement erroné et la falsification associée des résultats d'exams peuvent être largement écartés.

Gestion moderne de l'éclairage

Le système détecte les changements d'objectifs ou de techniques de contraste puis ajuste automatiquement les paramètres correspondants tels que l'intensité de la lumière et la mise à l'échelle. Ceci permet à des flux de routine polyvalents d'être traités plus rapidement et plus facilement. En utilisant des paramètres de processus que vous-même ou d'autres personnes ont enregistrés, chacun peut reproduire un flux précis à tout instant et obtenir des résultats comparables, indépendamment des habitudes de fonctionnement ou des préférences individuelles des utilisateurs.



Commande de la gestion d'éclairage

10x (champ clair)

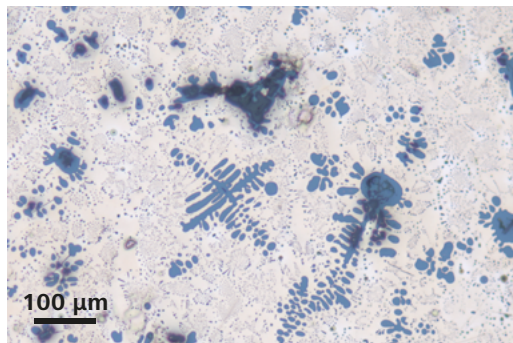

50x (champ clair)

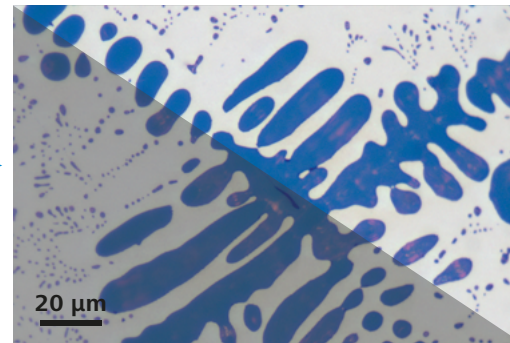

Réglage automatique de l'intensité de la lumière après avoir changé d'objectif (en haut à droite)

50x (champ sombre)

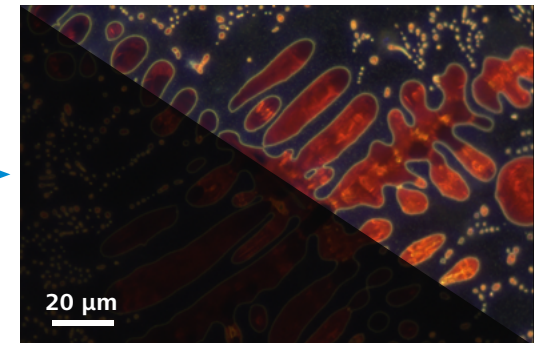

Réglage automatique de l'intensité de la lumière après avoir changé d'objectif et de technique de contraste (en haut à droite)

La motorisation facilite l'automatisation

- › En bref
- › **Les avantages**
- › Les applications
- › Le système
- › Technologie et détails
- › Prestations de service

Motorisation des axes X, Y et Z

L'Axioscope 7, modèle motorisé de la famille de produits, vous permet d'automatiser l'essentiel de votre processus de travail. Bénéficiez d'une productivité plus élevée, de processus réitérables basés sur des paramètres prédéfinis et d'une meilleure comparabilité des résultats. La motorisation complète des axes de déplacement X, Y et Z ouvre de nombreuses opportunités d'imagerie avancée :

Profondeur de champ étendue :

- Acquerrez automatiquement plusieurs images à différentes positions de mise au point (pile en Z) et les combine pour créer une image avec une profondeur de champ améliorée.

Images panoramiques :

- Créez des images composites de zones plus grandes de l'échantillon en quelques clics à peine.

Tiles & Positions :

- Enregistrez des images en haute résolution de champs de vision multiples en scannant automatiquement les zones prédéfinies.

Microscopie corrélative :

- Examinez des échantillons avec différents microscopes optiques et électroniques. Repositionnez les régions d'intérêt automatiquement en utilisant le module Shuttle & Find de ZEN 2 core.

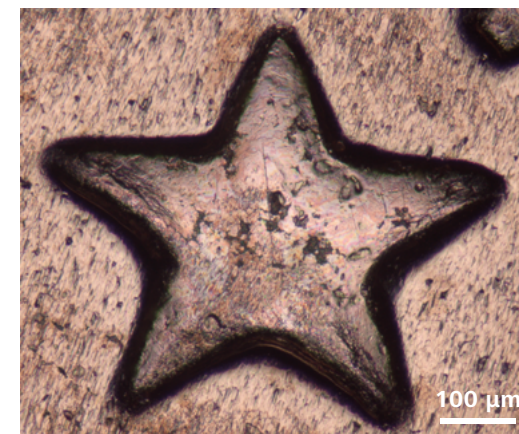

Bosse en métal, imagerie avec profondeur de champ étendue

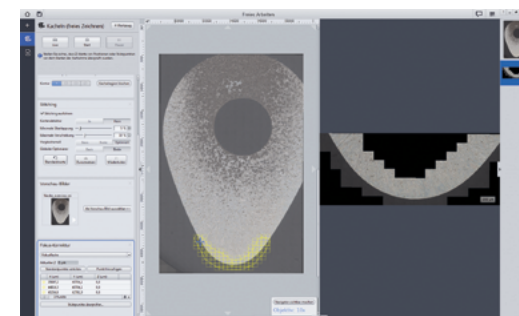

Tiles & Positions : image d'aperçu d'une caméra avec zone prédéfinie (à gauche) ; Image acquise de la zone prédéfinie (à droite)

Connecter et corréler

- › En bref
- › **Les avantages**
- › Les applications
- › Le système
- › Technologie et détails
- › Prestations de service

Le laboratoire connecté

ZEN 2 core vous aide à rendre votre laboratoire encore plus compétitif. Avec des solutions de flux qui connectent les données provenant de différents microscopes, ZEN 2 core donne des informations plus pertinentes. Et grâce à sa mémoire et à ses caractéristiques de connectivité de bases de données, vous conservez vos précieuses données acquises sur différents instruments, laboratoires et sites.

Shuttle & Find

Shuttle & Find est l'interface de microscopie corrélative de ZEISS conçue spécialement pour un usage en analyse des matériaux et QA industrielle.

Shuttle & Find vous permet de :

- Transférer des échantillons entre les systèmes de microscopes optiques et électroniques ZEISS plus rapidement que jamais
- Repositionner les régions d'intérêt automatiquement
- Améliorer l'efficacité et le rendement
- Collecter un maximum d'informations pertinentes
- Prendre des décisions bien informées sur le matériau

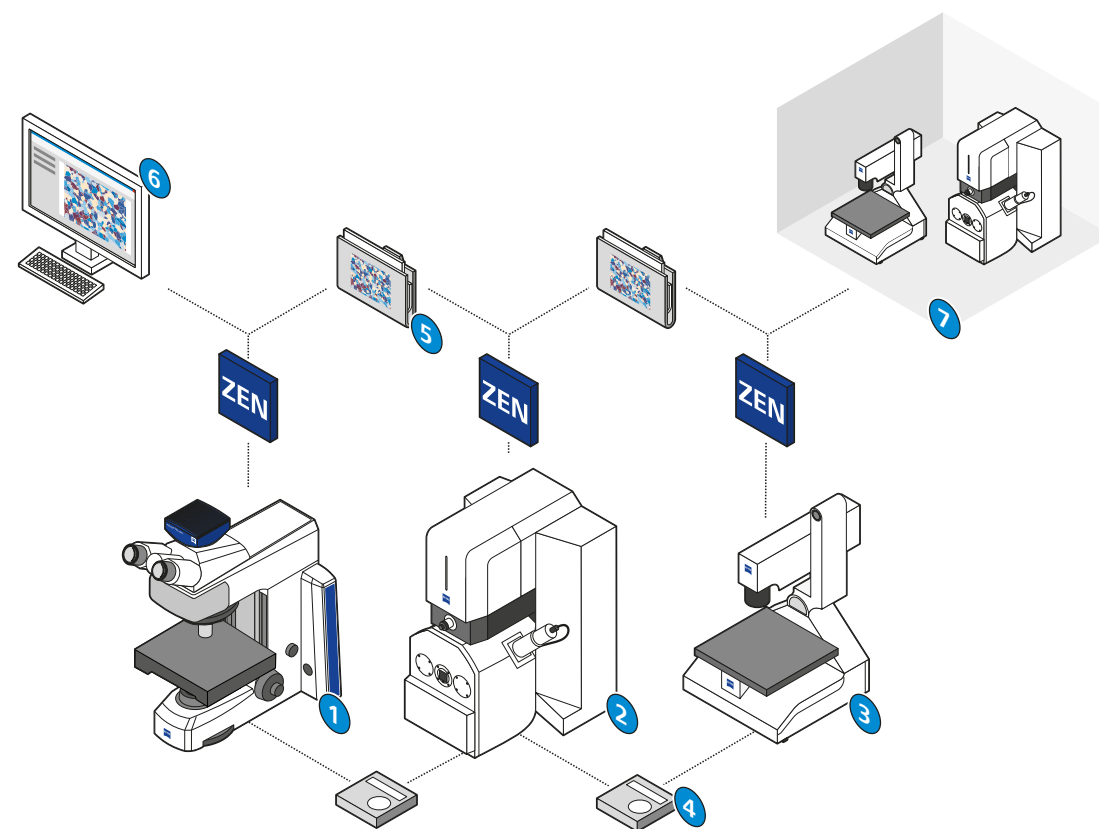

Environnement de laboratoire connecté avec l'Axioscope (1), le microscope électronique ZEISS EVO (2) et le microscope numérique Smartzoom 5 (3). Dans un flux multi-modal, l'échantillon examiné est passé de microscope en microscope (4). ZEN 2 core (5) garantit un échange de données cohérent entre les appareils impliqués, les stations de travail d'analyse hors-ligne (6) et les laboratoires distants (7).

ZEISS Axioscope au travail : techniques de contraste

- › En bref
- › Les avantages
- › **Les applications**
- › Le système
- › Technologie et détails
- › Prestations de service

Options polyvalentes : les techniques de contraste

Une multitude d'options de contraste ont été implémentées dans l'Axioscope afin de satisfaire les exigences spéciales de la microscopie de matériaux. Une telle variété de techniques de lumière réfléchie et transmise est inhabituelle dans cette classe de performance.

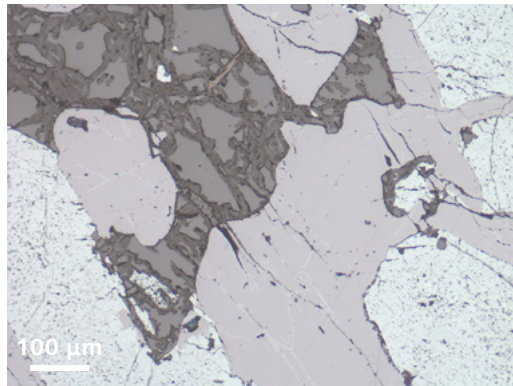

Champ clair – méthode de contraste pour identifier la taille et la forme de différentes phases

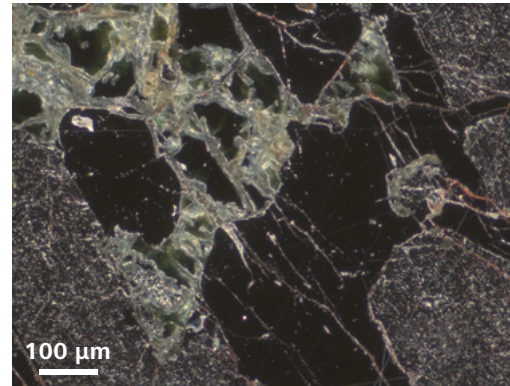

Champ sombre – méthode de contraste pour améliorer la visibilité des limites de phases

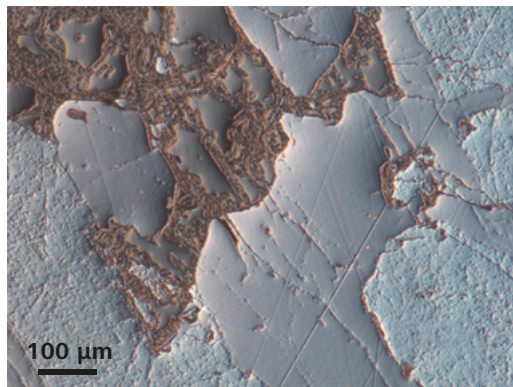

C-DIC (Circular Differential Interference Contrast) – l'aspect en relief de la surface montre les structures telles que les rayures

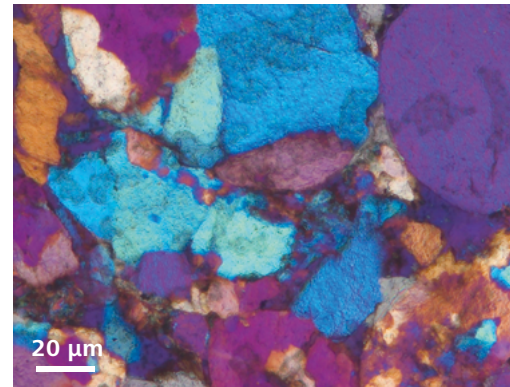

Contraste de polarisation – les couleurs sont liées à l'orientation cristallographique des différentes phases

Lumière réfléchie :

- Champ clair
- Champ sombre
- Polarisation
- DIC
- C-DIC
- Fluorescence

Lumière transmise :

- Champ clair
- Polarisation
- Champ sombre
- DIC
- PlasDIC
- Contraste de phase

ZEISS Axioscope au travail : métallographie

- › En bref
- › Les avantages
- › **Les applications**
- › Le système
- › Technologie et détails
- › Prestations de service

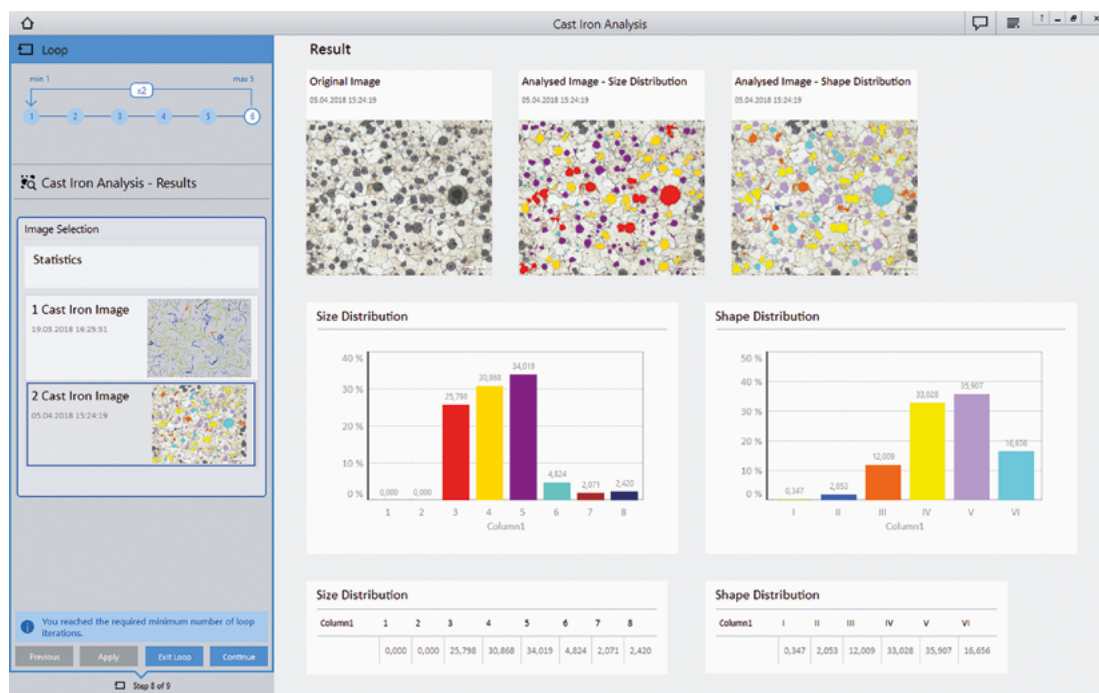

Analyse de fonte – distribution des tailles et formes

Tâches et applications typiques

- Imagerie et analyse de la microstructure de matériaux métalliques
- Analyse quantitative de la microstructure
- Évaluation conformément aux normes nationales
- Analyse de la taille des grains
- Analyse multiphasique

Obtenez ces avantages du ZEISS Axioscope

- Révélez des informations microstructurales en utilisant différentes méthodes de contraste.
- Utilisez le contraste en champ clair pour obtenir des informations sur le nombre global, la taille et la forme de caractéristiques au sein du matériau.
- Améliorez les limites des grains et les bords des particules avec le contraste en champ sombre pour révéler des caractéristiques plus nettes et une définition plus claire des interfaces.
- Avec le Circular Differential Interference Contrast (C-DIC), la surface de votre échantillon apparaît sous forme de relief 3D. Vous pouvez aisément détecter des marques de polissage.
- Les composants encodés garantissent que vous obtenez toujours la bonne intensité lumineuse et la bonne mise à l'échelle pour fournir des résultats reproductibles.

ZEISS Axioscope au travail : métallographie

- › En bref
- › Les avantages
- › **Les applications**
- › Le système
- › Technologie et détails
- › Prestations de service

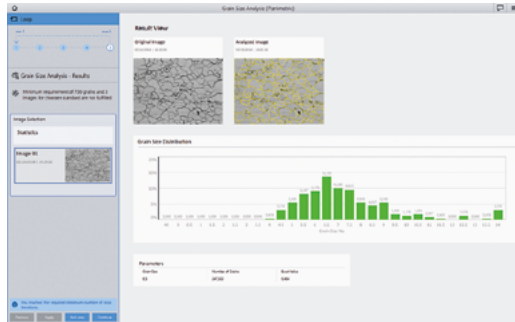

Analyse de la taille des grains – méthode planimétrique

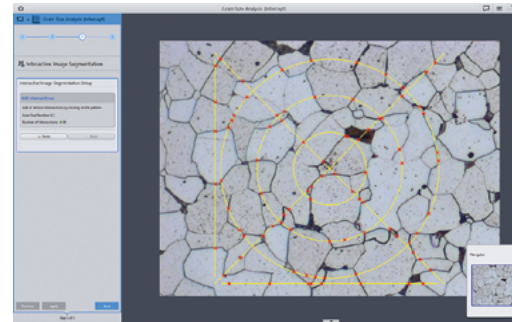

Analyse de la taille des grains – méthode d'intersection

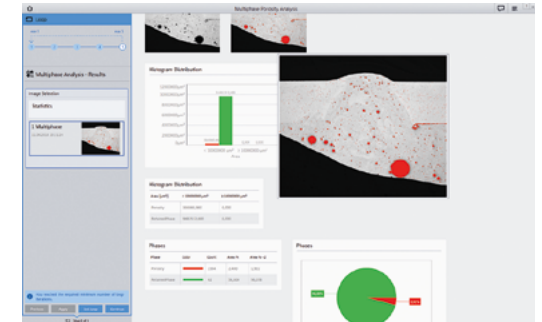

Analyse de porosité avec module multiphases

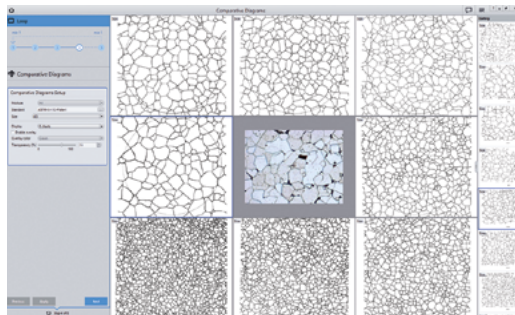

Diagrammes comparatifs – comparaison de l'échantillon avec des tableaux muraux

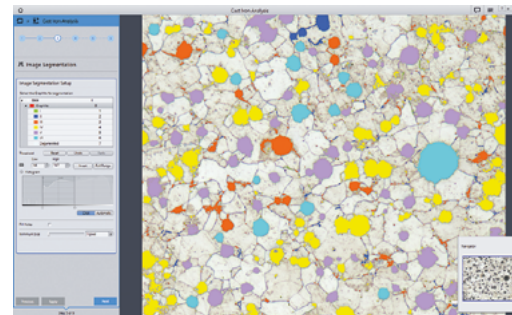

Analyse de la fonte – segmentation de particules de graphite

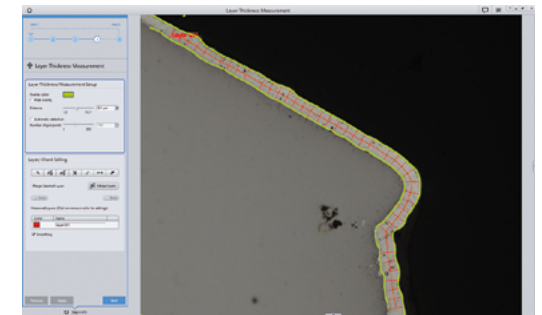

Mesure de l'épaisseur de couche

La gamme ZEISS Axioscope

- › En bref
- › Les avantages
- › Les applications

› Le système

- › Technologie et détails
- › Prestations de service

La gamme de produits Axioscope propose des variantes d'instruments pour des tâches de routine et des applications de recherche avancées. Chaque configuration doit être optimisée pour des applications spécifiques avec toutes les techniques de contraste pertinentes, pour supporter votre investigation microscopique. L'attention portée à l'ergonomie garantit que tous les utilisateurs bénéficient d'un fonctionnement confortable et aisé.

Axioscope 5

Microscope manuel avec composants codés pour des résultats reproductibles et fiables en analyse de coupes de matériaux, de sections fines et de surfaces de fractures

Axioscope 5 pour la polarisation

Microscope manuel avec composants codés pour des résultats reproductibles et fiables dans des applications typiques pour la microscopie de polarisation : géologie, minéralogie et métallographie

Axioscope 7

Microscope avec composants codés et motorisés pour des tâches de microscopie des matériaux qui nécessitent des capacités d'imagerie avancées et une automatisation du flux



ZEISS Axioscope 5



ZEISS Axioscope 5 pour la polarisation



ZEISS Axioscope 7

La gamme ZEISS Axioscope

- › En bref
- › Les avantages
- › Les applications
- › **Le système**
- › Technologie et détails
- › Prestations de service



ZEISS Axioscope Vario

Axioscope Vario

Microscope à matériaux le plus flexible de la gamme Axioscope, l'Axioscope Vario est la solution idéale pour des spécimens plus inhabituels. L'Axioscope Vario est conçu pour la lumière réfléchie et les applications en fluorescence, avec un espace étendu pour le spécimen qui convient pour de grands objets jusqu'à 380 mm. La manivelle située au-dessus de la colonne de statif est un avantage fonctionnel important. La manivelle permet aux utilisateurs d'ajuster en permanence à la main la position verticale du corps du microscope sans devoir utiliser des outils spéciaux. L'embase en métal réduit par ailleurs les vibrations pour fournir la stabilité requise pour toutes les investigations de matériaux.

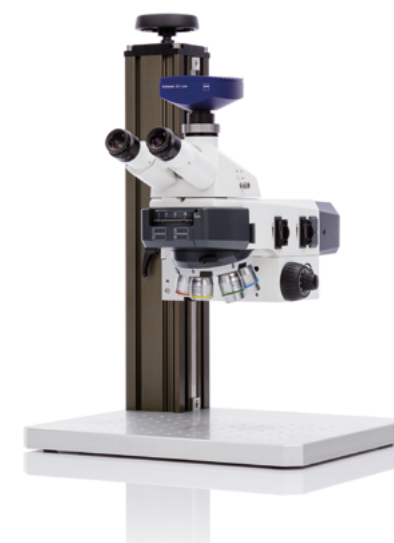

Choisissez vos composants avec souplesse

- › En bref
- › Les avantages
- › Les applications
- › **Le système**
- › Technologie et détails
- › Prestations de service



Microscope

- Axioscope 5
- Axioscope 5 pour la polarisation
- Axioscope 7
- Axioscope Vario

Objectifs

- EC-EPIPLAN
- EC-Epiplan-NEOFLUAR
- EC-Epiplan-APOCHROMAT

Éclairage

- LED 10W
- HAL 100W (halogène)

Caméras

- AxioCam 105
- AxioCam 305
- AxioCam 503
- AxioCam 506
- AxioCam 512

Logiciels

- ZEN 2 core
- Matscope

Vue d'ensemble du système

- › En bref
- › Les avantages
- › Les applications
- › **Le système**
- › Technologie et détails
- › Prestations de service

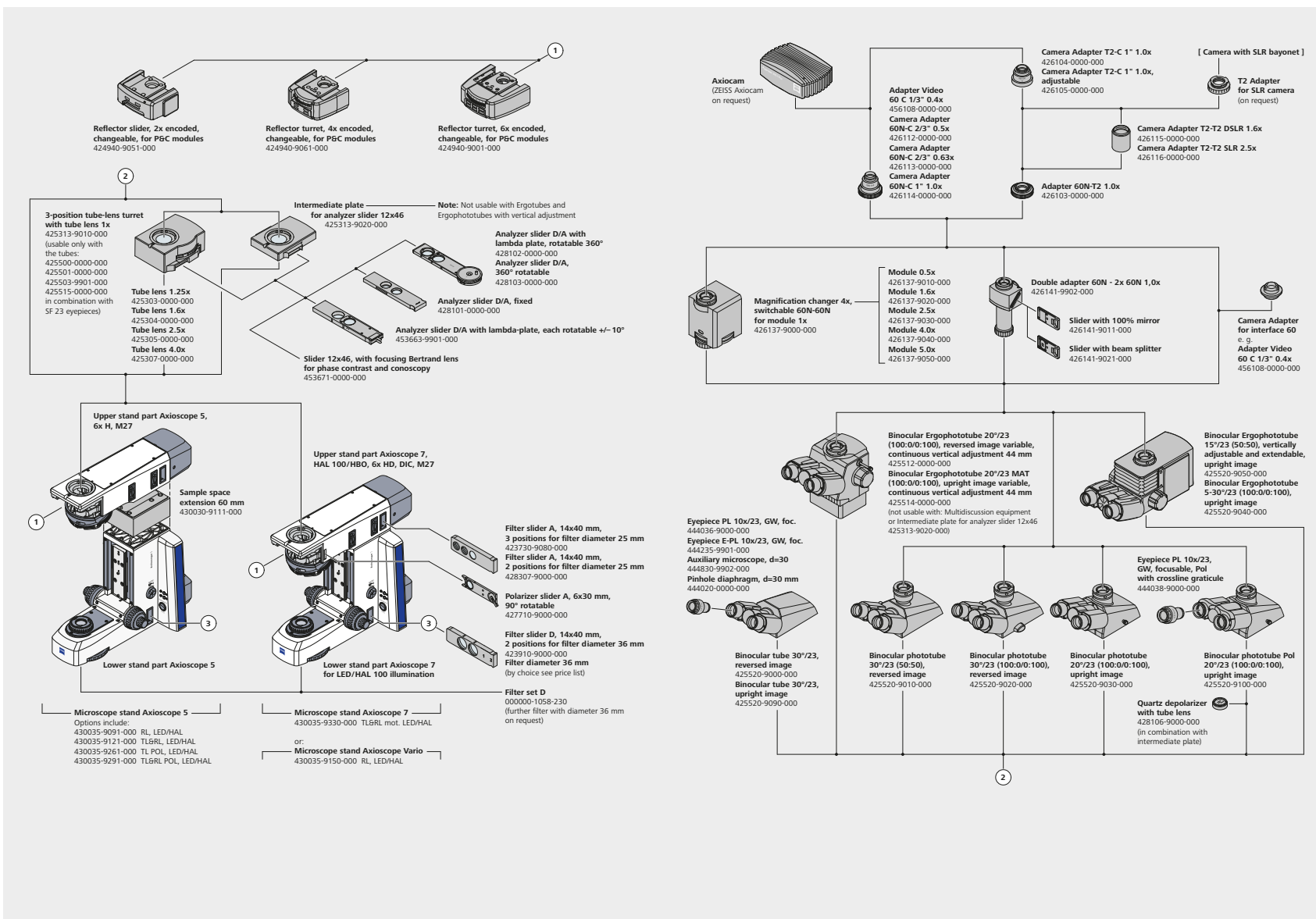

Vue d'ensemble du système

- » En bref
- » Les avantages
- » Les applications
- » **Le système**
- » Technologie et détails
- » Prestations de service

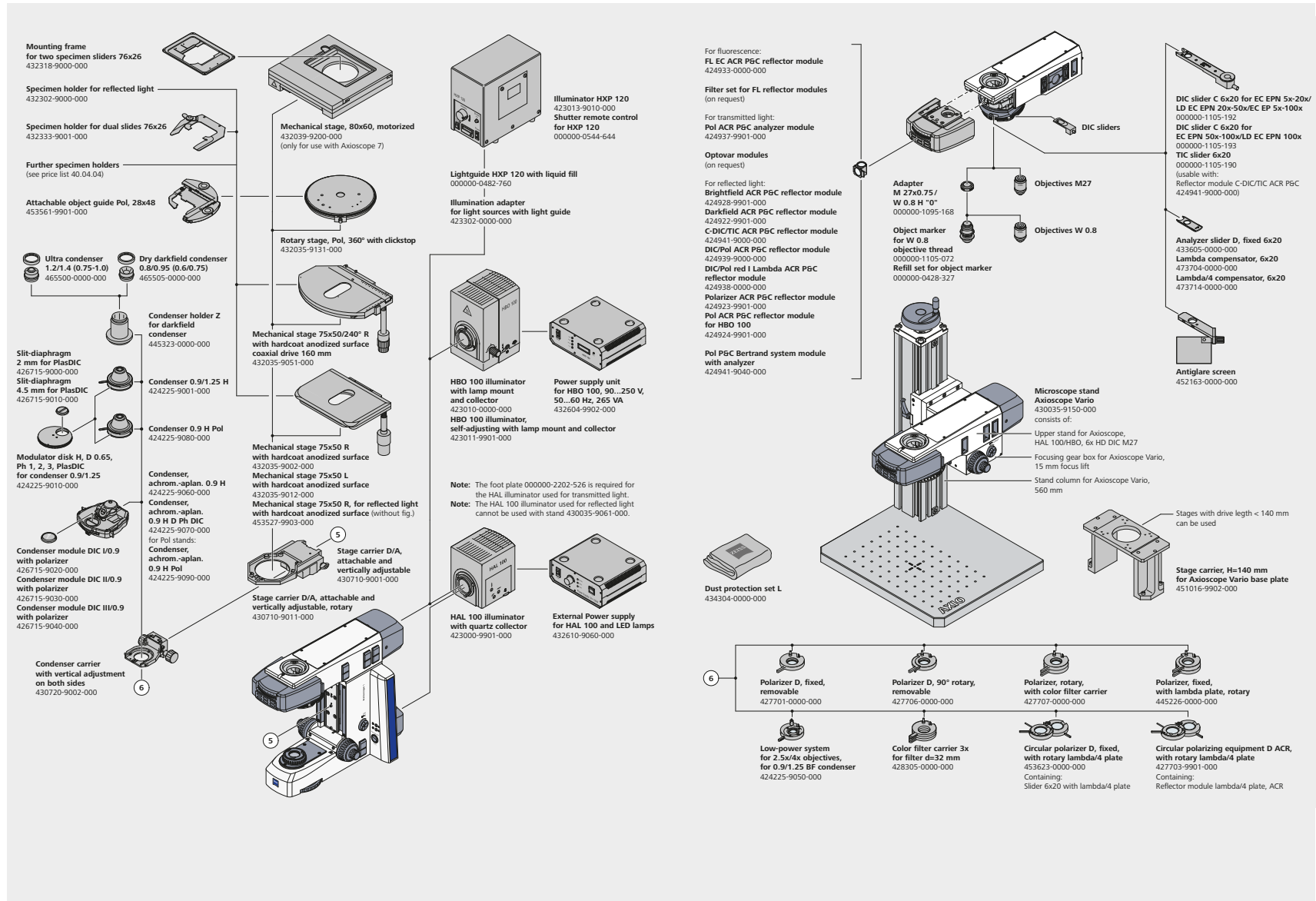

Dimensions du produit : Axioscope

- › En bref
- › Les avantages
- › Les applications
- › **Le système**
- › Technologie et détails
- › Prestations de service

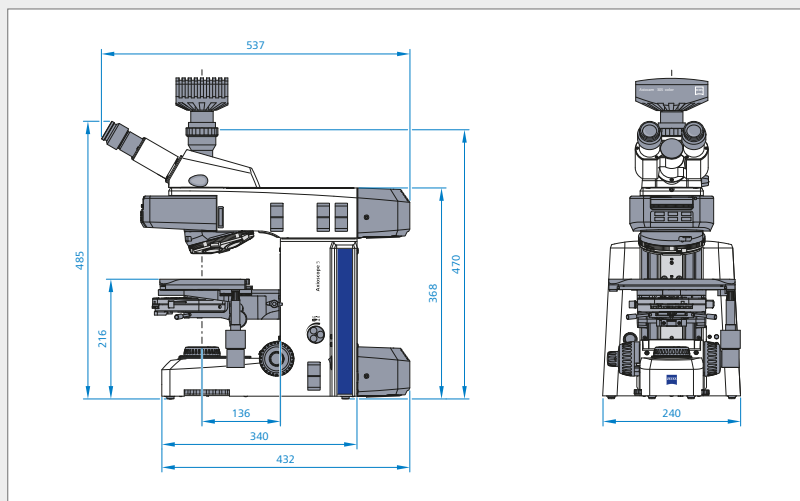

Axioscope 5

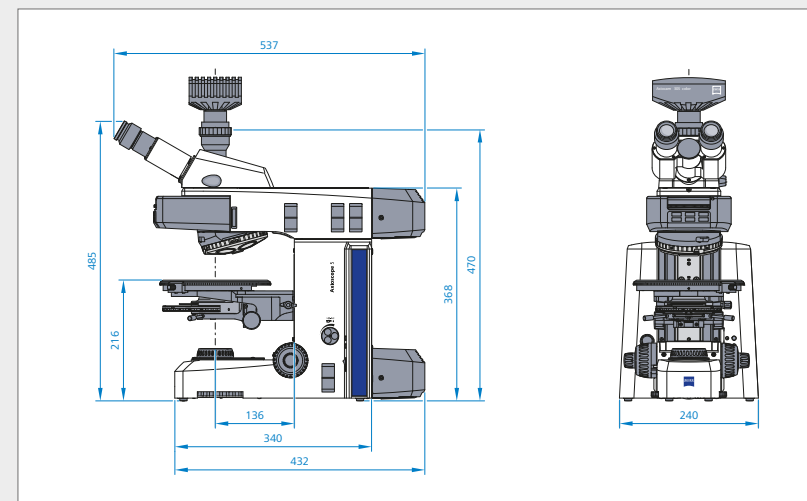

Axioscope 5 Polarisation

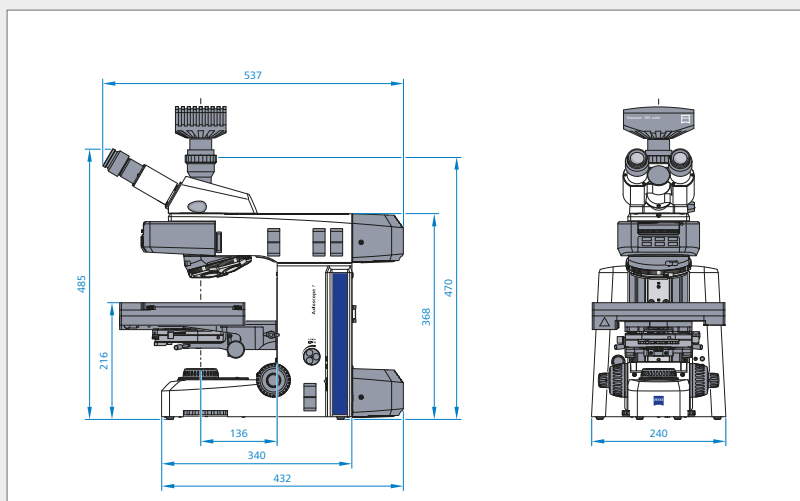

Axioscope 7

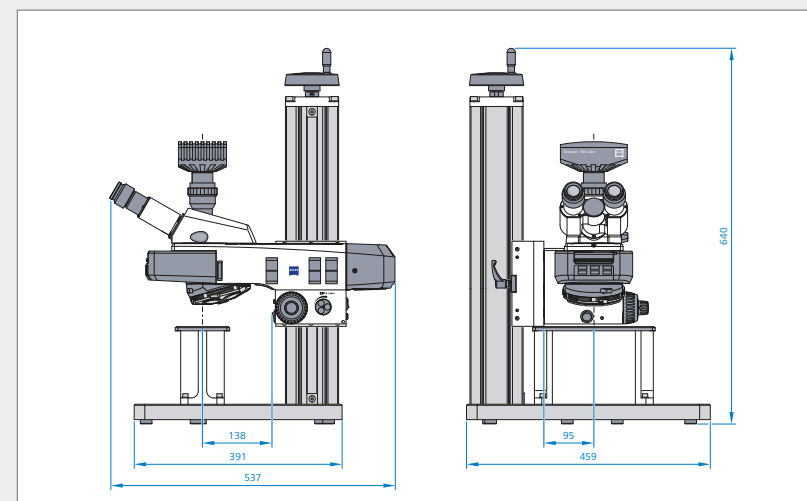

Axioscope Vario

Caractéristiques techniques

- › En bref
- › Les avantages
- › Les applications
- › Le système
- › **Technologie et détails**
- › Prestations de service

Dimensions (longueur x largeur x hauteur)

Statif de microscope pour Axioscope 5/7	approx. 293,5 mm x 240 mm x 367,5 mm
Statif de microscope pour Axioscope Vario	approx. 429 mm x 458,5 mm x 700 mm

Poids

Statif de microscope pour Axioscope 5/7 (en fonction des configurations de statif et des accessoires)	approx. 14 à 20 kg
Statif de microscope pour Axioscope Vario	approx. 32 kg

Conditions ambiantes

Expédition (en emballage) :

Température ambiante admissible	-40 à +70 °C
Taux d'humidité admissible (sans condensation)	maxi. 75 % à 35 °C

Stockage :

Température ambiante admissible	+10 à +40 °C
Taux d'humidité admissible (sans condensation)	maxi. 75 % à 35 °C

Fonctionnement :

Température ambiante admissible	+10 à +40 °C
Humidité relative admissible (sans condensation)	max. 75 % à 35 °C
Altitude d'utilisation admissible maximale	2000 m maxi.
Pression atmosphérique	800 hPa à 1060 hPa
Degré de pollution	2

Caractéristiques techniques

- › En bref
- › Les avantages
- › Les applications
- › Le système
- › **Technologie et détails**
- › Prestations de service

Caractéristiques techniques fonctionnelles

Zone de service	Salles fermées
Classe de protection	I
Type de protection	IP 20
Sécurité électrique	conformément à la norme DIN EN 61010-1 (CEI 61010-1) en liaison avec les réglementations CSA et UL
Catégorie de surtension	II
Suppression des perturbations radioélectriques	conformément à la norme EN 55011 classe B
Immunité au bruit	conformément à DIN EN 61326/A1
Tension du réseau pour l'Axioscope 5/7 avec l'unité interne d'alimentation	100 à 240 V
Tension du réseau pour l'Axioscope Vario avec l'unité externe d'alimentation	100 à 240 V
Fréquence du réseau	50/60 Hz
Puissance consommée de l'Axioscope 5 avec l'unité interne d'alimentation	60 VA
Puissance consommée de l'Axioscope 7 avec l'unité interne d'alimentation	100 VA
Puissance consommée de l'Axioscope Vario avec l'unité externe d'alimentation	30 VA

Unité d'alimentation électrique HBO 100 W

Domaine d'application	intérieur
Classe de protection	I
Type de protection	IP 20
Tension du réseau	100 VCA ... 240 VCA Aucun ajustement de tension nécessaire
Fréquence du réseau	50 ... 60 Hz
Puissance absorbée avec HBO 103 en fonctionnement	155 VA

Caractéristiques techniques

- › En bref
- › Les avantages
- › Les applications
- › Le système
- › **Technologie et détails**
- › Prestations de service

Fusibles conformément à IEC 127

Statif de microscope Axioscope 5/7 pour éclairage LED en lumière transmise :	2 T 3,15 A/H, 5 × 20 mm
Statif de microscope Axioscope 5/7 pour éclairage HAL 50 en lumière transmise :	2 T 3,15 A/H, 5 × 20 mm
Unité d'alimentation électrique HBO 100 W	T 2,0 A/H, 5 × 20 mm
Unité externe d'alimentation 12 V DC 100 W	2 T 5,0 A/H, 5 × 20 m

Sources de lumière

Éclairage LED en lumière transmise/lumière réfléchie

Puissance absorbée	max. 10 W
Ajustement de la source de lumière	en continu approx. 10 à 800 mA
Lampe halogène	12 V/50 W
Ajustement de la source de lumière	variable à l'infini d'approx. 3 à 12 V
Lampe halogène	12 V/100 W
Ajustement de la source de lumière	variable à l'infini d'approx. 3 à 12 V
Lampe à arc court vapeur de mercure	HBO 103 W/2
Puissance absorbée pour HBO 103 W/2	100 W

Axioscope 5/7/Vario

Statif avec mise au point manuelle/motorisée sur la platine

Entraînement approximatif	approx. 4 mm/rotation
Entraînement fin	approx. 0,4 mm/rotation ; intervalles d'échelle approx. 4 µm
Plage de levage	approx. 25 mm
Butée de hauteur	réglable mécaniquement
Condenseur 0,9/1,25 H avec disque modulateur en option	pour champ clair, champ sombre et contraste de phase 1, 2, 3 ou PlasDIC
Changement manuel d'objectif	par tourelle, 6x H, encodé M27
Changement manuel de module réflecteur	par curseur de réflecteur encodé 2x, tourelle de réflecteur encodée 4x ou encodée 6x

Un service après-vente au sens propre du terme

- › En bref
- › Les avantages
- › Les applications
- › Le système
- › Technologie et détails
- › **Prestations de service**

Comme le microscope ZEISS représente pour vous un outil essentiel, nous veillons à ce qu'il soit toujours opérationnel. De plus, nous faisons en sorte que vous utilisiez efficacement toutes les options pour obtenir le meilleur de votre microscope. Vous disposez d'un large choix de prestations de services réalisées par des spécialistes ZEISS hautement qualifiés qui vous accompagnent au-delà de l'achat de votre système. Notre objectif est de vous permettre d'expérimenter ces instants spéciaux qui inspirent votre travail.

Réparation. Entretien. Optimisation.

Bénéficiez d'un temps de fonctionnement maximal de votre microscope. Avec un Contrat de maintenance ZEISS Protect, vous pouvez prévoir les frais de fonctionnement tout en réduisant les temps d'arrêt coûteux et vous obtenez les meilleurs résultats grâce à l'amélioration de la performance de votre système. Choisissez l'un des contrats de maintenance conçus pour vous offrir toute une gamme d'options et de niveaux de contrôle. Nous travaillerons avec vous afin de sélectionner le programme de services qui correspond le mieux aux besoins de votre système et à vos exigences d'utilisation, en conformité avec les pratiques propres à votre organisation.

Notre service à la demande vous offre également des avantages distincts. L'équipe du service après-vente de ZEISS analysera tous les problèmes et les résoudra – par l'intermédiaire du logiciel de maintenance à distance ou bien en intervenant directement sur place.

Amélioration de votre microscope

Votre microscope ZEISS est conçu pour toute une variété de mises à jour : des interfaces ouvertes vous permettent de maintenir un niveau technologique élevé, à tout moment. Résultat : votre travail deviendra plus efficace et la durée de vie productive de votre microscope sera étendue à mesure que les nouvelles mises à jour seront installées.



Profitez de performances optimisées de votre microscope grâce aux services ZEISS – maintenant et pendant les années à venir.

>> www.zeiss.com/microservice



Wir machen Qualität sichtbar
Nous rendons la qualité visible
Making quality visible

ryfag.ch

MICROSCOPY METROLOGY SERVICES

Suisse made.

RYF AG
Showroom
Bettlachstrasse 2
CH-2540 Grenchen
Tel +41 32 654 21 00
Fax +41 32 654 21 09

RYF SA
Showroom, Sales Office
Route de Genève 9c
1291 Commugny
Tél +41 22 776 82 28
Fax +41 22 776 82 29

RYF AG (Zürich)
Sales Office
Bahnhofstrasse 17
8400 Winterthur
Tel +41 52 560 22 25
Fax +41 52 560 21 0

ryfag@ryfag.ch